



Электронная документация

СВЕТОДИОДНЫЕ ЛЕНТЫ

Серия COB-X480-8mm 24V 10 W/m



CRI>90



24 В



10 Вт/м



480 LED

ЦВЕТОВАЯ ТЕМПЕРАТУРА



ОПИСАНИЕ

- Для создания качественной декоративной подсветки в помещениях: подсветка лестниц, ступеней, плинтусов, ниш, мебельных полок, натяжных потолков и витражей.
- Может использоваться для создания световой рекламы: подсветка лайтбоксов, вывесок, букв, витрин.

КОНСТРУКТИВНЫЙ ЧЕРТЕЖ

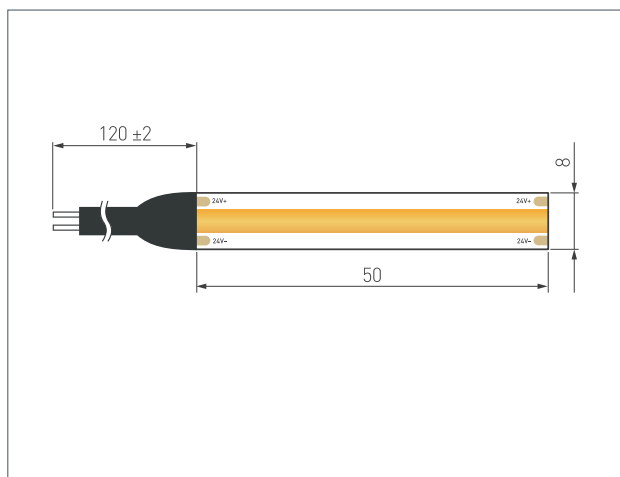

УГОЛ ИЗЛУЧЕНИЯ

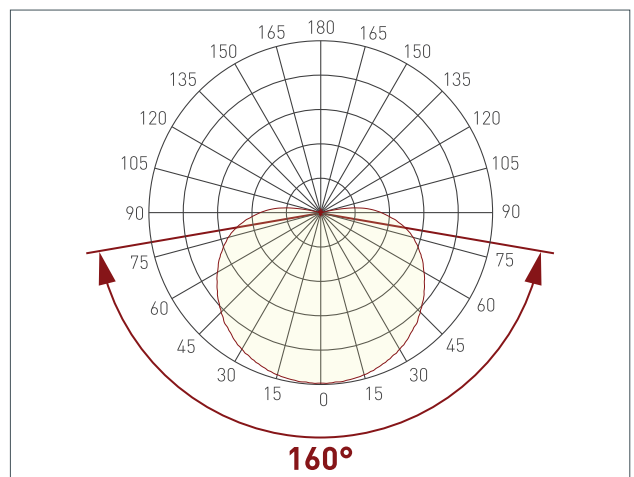

ТИП ГЕРМЕТИЗАЦИИ

Сечение	
Габариты, Ш×В (мм)	8×1.8
Степень пылевлагозащиты	IP20

СВЕТОДИОДНЫЕ ЛЕНТЫ

Серия COB-X480-8mm 24V 10 W/m



CRI > 90



24 В



10 Вт/м



480 LED



СВЕТОТЕХНИЧЕСКИЕ ПАРАМЕТРЫ

Ширина 8 мм



IP20

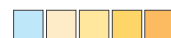

Артикул*	Цветовая температура (К)/ Цвет свечения	Световой поток (лм/м)	Световая эффективность (лм/Вт)
048022	6000	820	85
048023	4000	830	86
047753	3500	800	83
048025	3000	780	81
048026	2700	750	78

* Дополнение к артикулу в скобках, например, (1), (2), (B) означает наличие модификаций товара.
Модификации отличаются незначительными улучшениями, не влияющими на основные свойства, параметры и внешний вид товара.
Допускается прямая замена модификаций на основной артикул или наоборот без каких-либо условий.

СВЕТОДИОДНЫЕ ЛЕНТЫ

Серия COB-X480-8mm 24V 10 W/m



CRI > 90



24 В



10 Вт/м



480 LED



ПОТРЕБЛЯЕМАЯ МОЩНОСТЬ

Зависимость удельной мощности ленты от длины отрезка*

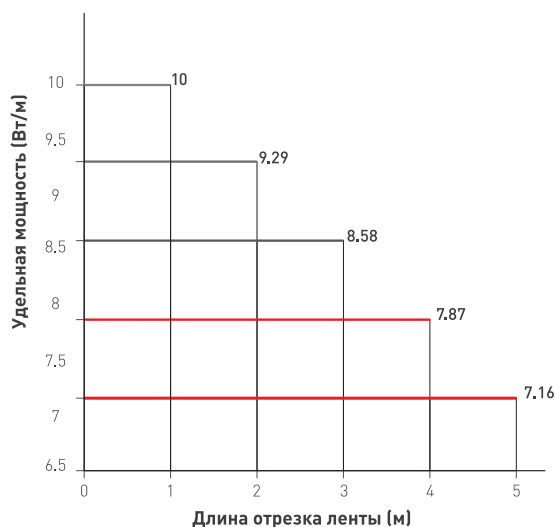

Удельная мощность ленты снижается при увеличении длины подключаемого отрезка из-за падения напряжения по длине ленты*

Отрезок (м)	5**	4**	3	2	1
Удельная мощность (Вт/м)	7.16	7.87	8.58	9.29	10
Полная мощность (Вт)	35.8	31.48	25.74	18.58	10

* Потребляемая мощность ленты, приведенная к 1 метру.
** Необходимо подключение с двух сторон.

Зависимость удельной мощности ленты от напряжения питания*

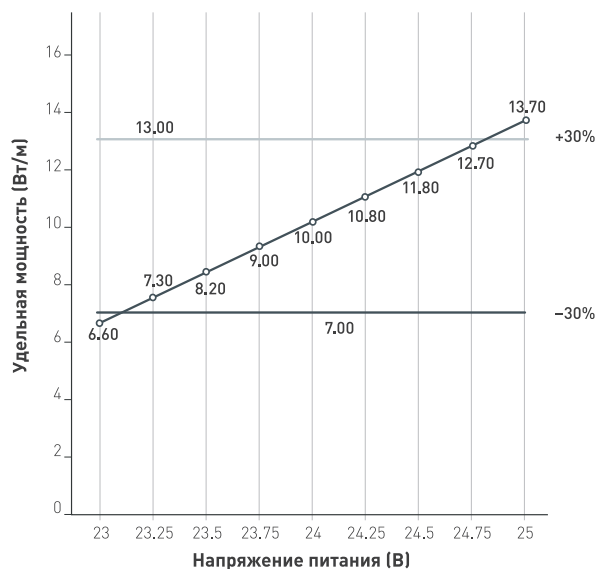

Указаны предельные границы допустимого отклонения питания ленты

	Удельная мощность (Вт/м)
	Верхний предел < 30%
	Нижний предел > -30%

ВЫБОР ТРЕБУЕМОГО СЕЧЕНИЯ КАБЕЛЯ С МЕДНЫМИ ЖИЛАМИ ДЛЯ СВЕТОДИОДНОЙ ЛЕНТЫ

Длина ленты	Мощность ленты	Тип кабеля / Максимально допустимый ток для кабеля по ПУЭ						
		2x0,5 мм ² Макс. 8 А	2x0,75 мм ² Макс. 12 А	2x1,5 мм ² Макс. 18 А	2x2,5 мм ² Макс. 25 А	2x4 мм ² Макс. 32 А	2x6 мм ² Макс. 40 А	2x10 мм ² Макс. 55 А
1 м	10 Вт	8 м	12 м	25 м	41 м	66 м	100 м	166 м
2 м	20 Вт	4 м	6 м	12 м	20 м	33 м	50 м	83 м
5 м	50 Вт	1 м	2 м	5 м	8 м	13 м	20 м	33 м
10 м	100 Вт	1 м	1 м	2 м	4 м	6 м	10 м	16 м
20 м	200 Вт	—	1 м	1 м	2 м	3 м	5 м	8 м
50 м	500 Вт	—	—	—	1 м	1 м	2 м	3 м



Выбирайте наибольшее сечение кабеля в соответствии с таблицей. Сравните допустимый ток выбранного кабеля и максимальный выходной ток источника питания. Если ток источника питания выше, чем допустимый ток кабеля, требуется обязательная установка предохранителя на входе кабеля, во избежание возгорания при возможном коротком замыкании.

СВЕТОДИОДНЫЕ ЛЕНТЫ

Серия COB-X480-8mm 24V 10 W/m



CRI > 90



24 В



10 Вт/м



480 LED



ОБЯЗАТЕЛЬНЫЕ ТРЕБОВАНИЯ И РЕКОМЕНДАЦИИ ПО ЭКСПЛУАТАЦИИ

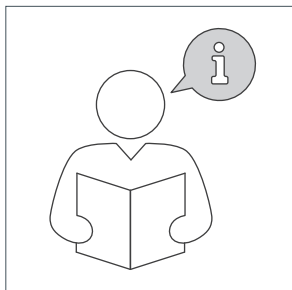

Ознакомьтесь
с инструкцией

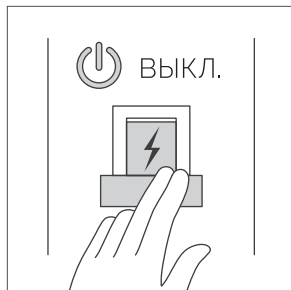

Отключите питание

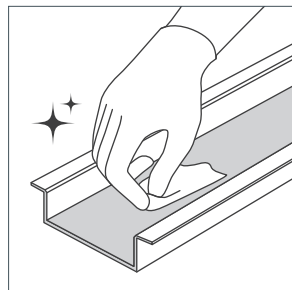

Обезжирьте поверхность

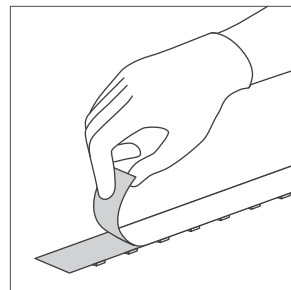

Снимите защитную
пленку

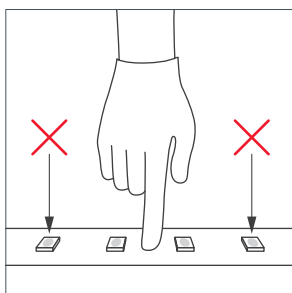

Не давите
на светодиоды

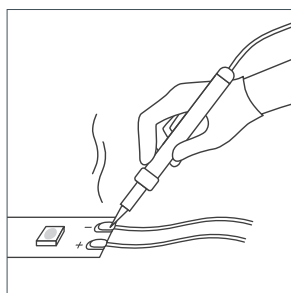

Рекомендуется пайка
для надежности
соединения

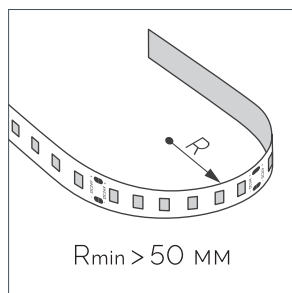

Допустимые направления
и минимальный радиус
изгиба ленты

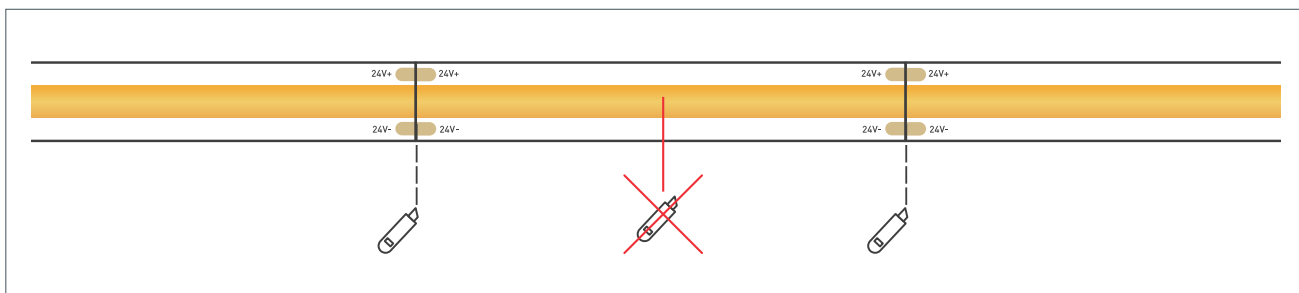

ВНИМАНИЕ! Резка ленты допускается только в обозначенных местах.

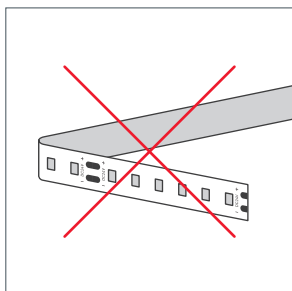

Не сгибать
под острыми углами

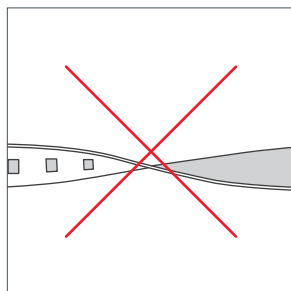

Не скручивать

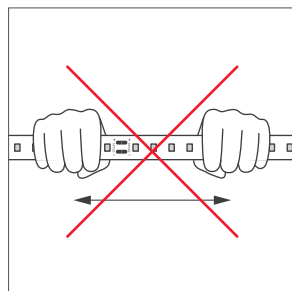

Не растягивать

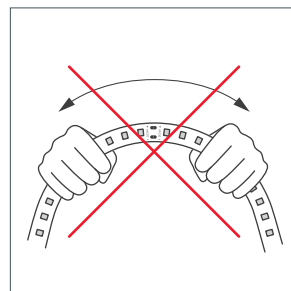

Не сгибать

СВЕТОДИОДНЫЕ ЛЕНТЫ

Серия COB-X480-8mm 24V 10 W/m



CRI > 90



24 В



10 Вт/м



480 LED



ПОДКЛЮЧЕНИЕ СВЕТОДИОДНОЙ ЛЕНТЫ

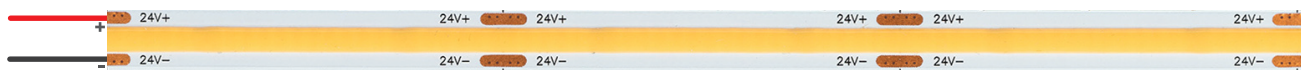

Отрезок светодиодной ленты.

Формула расчета мощности блока питания

$$P_{\text{БП}} = P \times L + P_3$$

$P_{\text{БП}}$ — мощность блока питания (Вт)

L — длина ленты (м)

P — мощность 1 м ленты (Вт)

P_3 — запас мощности >20% (Вт)

Схема подключения светодиодных лент

Подключение одной светодиодной ленты с двух сторон.

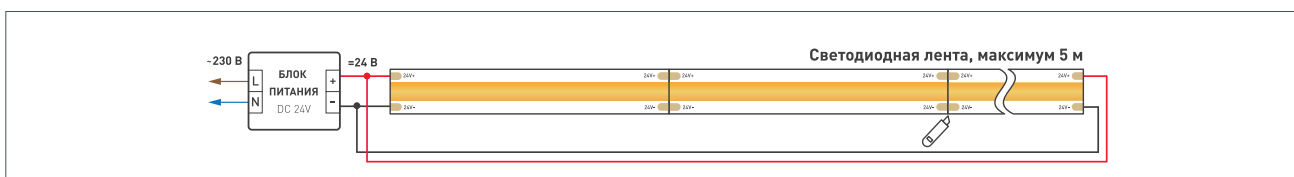

Подключение двух светодиодных лент с двух сторон.

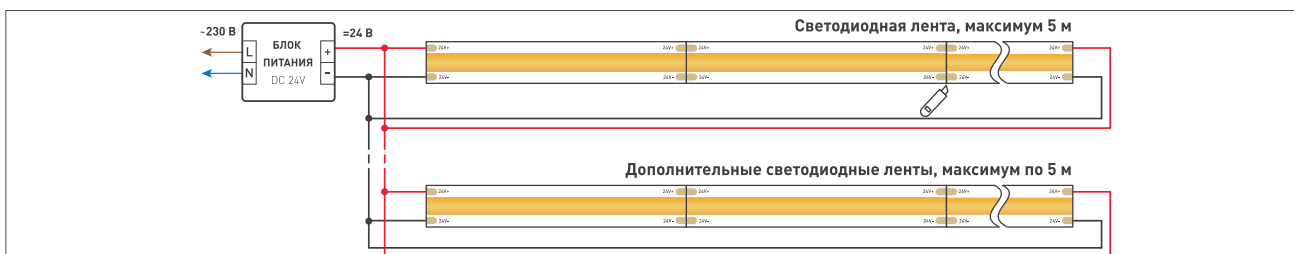

Подключение более двух светодиодных лент с двух сторон.

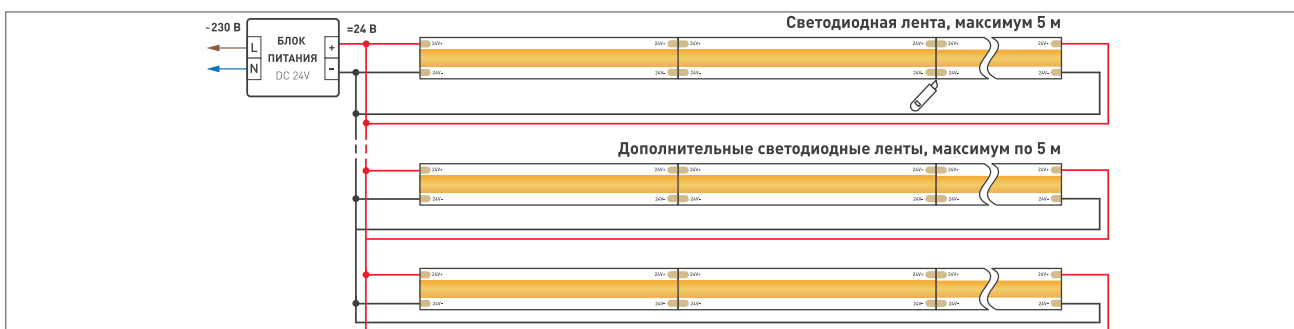

Подключение двух светодиодных лент с одной стороны.

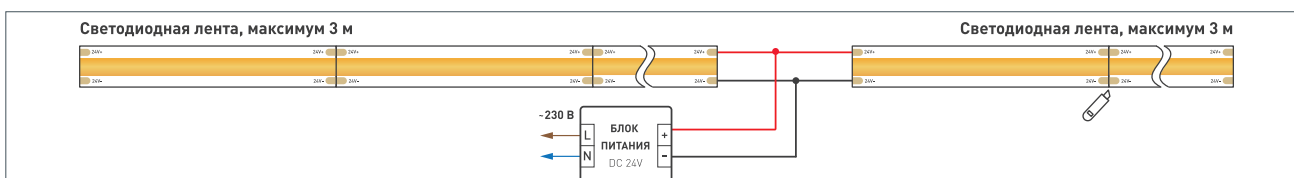

СВЕТОДИОДНЫЕ ЛЕНТЫ

Серия COB-X480-8mm 24V 10 W/m



CRI > 90



24 В



10 Вт/м



480 LED



СОПУТСТВУЮЩИЕ ТОВАРЫ

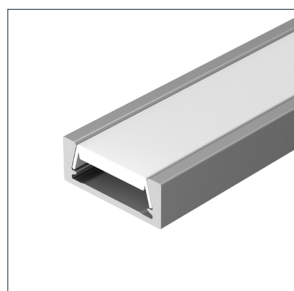

044541 | Профиль
MIC-M-2000 ANOD



038688 | Профиль
MIC-FS-2000 ANOD

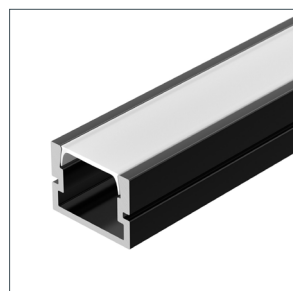

035027 | Профиль
PDS-SM-2000 ANOD BLACK

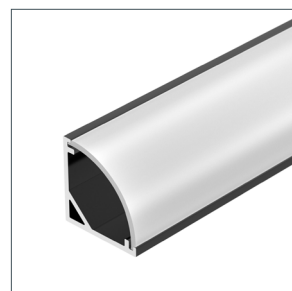

037116 | Профиль
SL-KANT-H16-2000 BLACK



050250 | Профиль
ROUND-D36-360-2500
ANOD BLACK

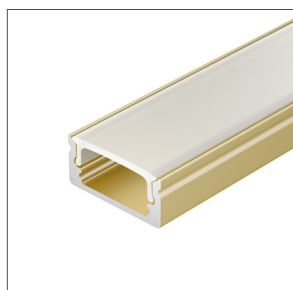

039987 | Профиль
LINE-1708-2000 ANOD GOLD

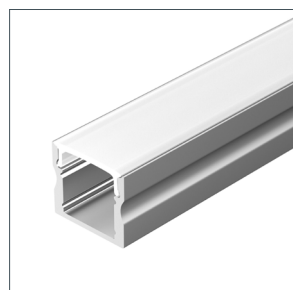

044262 | Профиль
LINE-1715-2000 ANOD

СВЕТОДИОДНЫЕ ЛЕНТЫ

Серия COB-X480-8mm 24V 10 W/m



CRI > 90



24 В



10 Вт/м



480 LED



СОПУТСТВУЮЩИЕ ТОВАРЫ



020005 | Блок питания
ARPV-24060-B
(24V, 2.5A, 60W)



022193 | Блок питания
ARPV-24060-SLIM-B
(24V, 2.5A, 60W)



025027(1) | Блок питания
ARPV-24060-SLIM-D
(24V, 2.5A, 60W)



023553(1) | Блок питания
ARPV-24060-SLIM-PFC-B
(24V, 2.5A, 60W)



010992 | Блок питания
ARPV-LV24060
(24V, 2.5A, 60W)



026153 | Блок питания
ARS-60-24 (24V, 2.5A, 60W)



031595 | Пульт
SMART-R42-DIM (1 зона, 2.4G)



023027 | Пульт
SMART-R6-DIM
(1 зона, 2.4G)



023032 | Пульт
SMART-R9-DIM (1 зона, 2.4G)



023475 | Пульт
SMART-R24-DIM Black
(4 зоны, 2.4G)



026410 | Пульт
SMART-R38-DIM (1 зона, 2.4G)



034780 | Панель
SMART-P6-DIM-G-IN Black
(12-24V, 4x3A, Sens, 2.4G)



050530 |
Коннектор универсальный
COB-MONO-8mm-2pin-ST5-STW-8-in-1

СВЕТОДИОДНЫЕ ЛЕНТЫ

Серия COB-X480-8mm 24V 10 W/m



CRI > 90



24 В



10 Вт/м



480 LED



УПАКОВКА

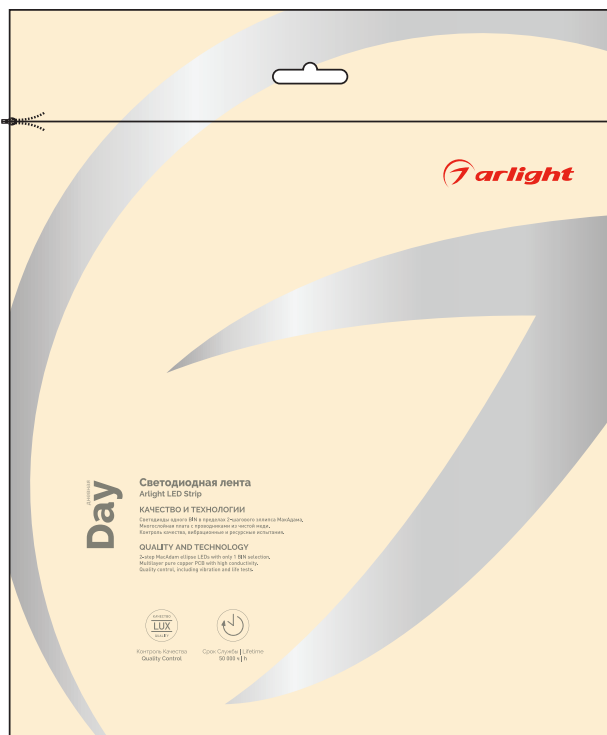

Катушка 20 м

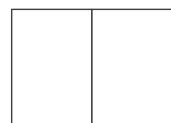
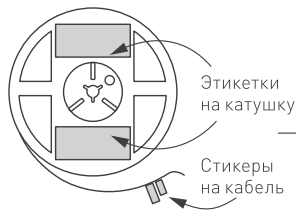

Инструкция А5

Пакет 28×23.6 см

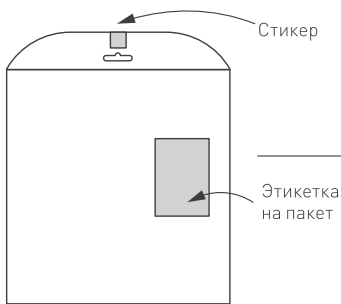

Транспортный короб, 46.2×31×27.8 см
15 катушек в коробке

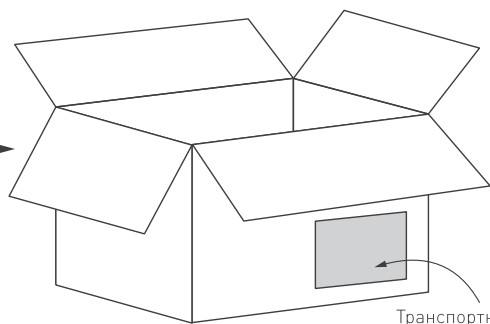

Упаковка, катушка		20 м
Вес упаковки		520 г
Вес транспортной коробки		7,8 кг