



Электронная документация

СВЕТОДИОДНЫЕ ЛЕНТЫ

Серия MICROLED-M420-8mm 24V 9.6 W/m



CRI>90



24 В



9.6 Вт/м



420 LED

ЦВЕТОВАЯ ТЕМПЕРАТУРА

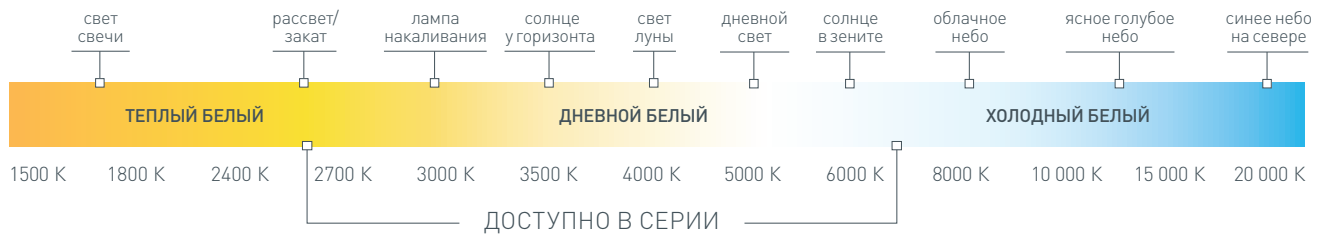

ОПИСАНИЕ

- ▶ Для создания качественной декоративной подсветки лестниц, ступеней, плинтусов, ниш, мебельных полок, натяжных потолков и витражей.
- ▶ Может использоваться для создания световой рекламы: подсветки лайтбоксов, вывесок, букв, витрин.
- ▶ Обязательна установка на профиль.

КОНСТРУКТИВНЫЙ ЧЕРТЕЖ

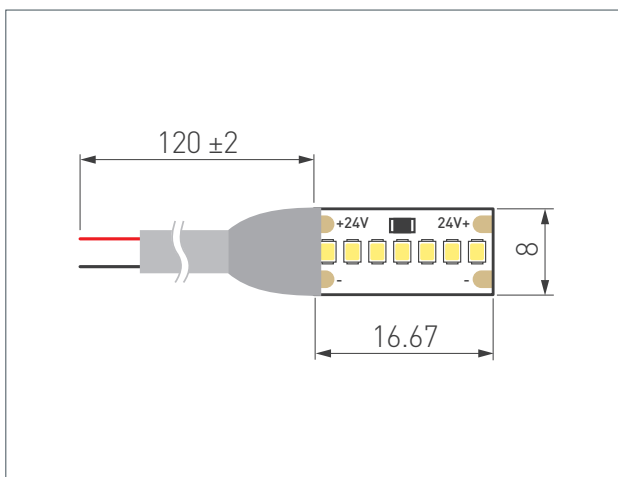

УГОЛ ИЗЛУЧЕНИЯ

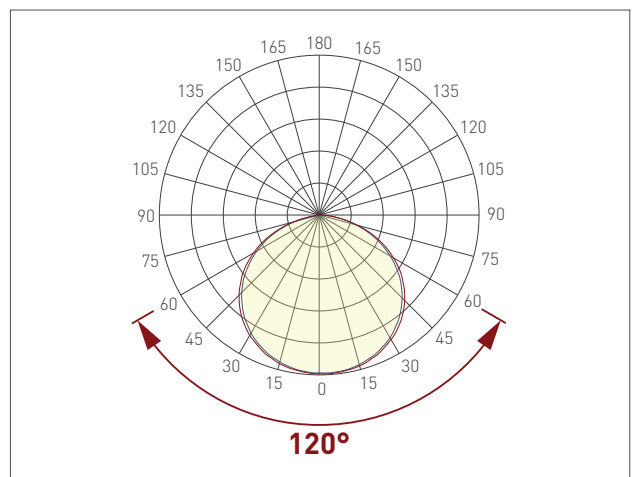

ТИП ГЕРМЕТИЗАЦИИ

Сечение	
Габариты Ш×В (мм)	8×1
Степень пылевлагозащиты	IP20

СВЕТОДИОДНЫЕ ЛЕНТЫ

Серия MICROLED-M420-8mm 24V 9.6 W/m



CRI > 90



24 В



9.6 Вт/м



420 LED



СВЕТОТЕХНИЧЕСКИЕ ПАРАМЕТРЫ

Ширина 8 мм



IP20



Артикул*	Цветовая температура (К)	Световой поток (лм/м)	Эффективность (лм/Вт)
046742	6000	1150	122
046743	4000	1100	117
046744	3000	1050	112
046745	2700	1050	112

* Дополнение к артикулу в скобках, например, (1), (2), (B) означает наличие модификаций товара.

Модификации отличаются незначительными улучшениями, не влияющими на основные свойства, параметры и внешний вид товара. Допускается прямая замена модификаций на основной артикул или наоборот без каких-либо условий.

СВЕТОДИОДНЫЕ ЛЕНТЫ

Серия MICROLED-M420-8mm 24V 9.6 W/m



CRI > 90



24 В



9.6 Вт/м



420 LED



ПОТРЕБЛЯЕМАЯ МОЩНОСТЬ

Зависимость удельной мощности ленты от длины отрезка*

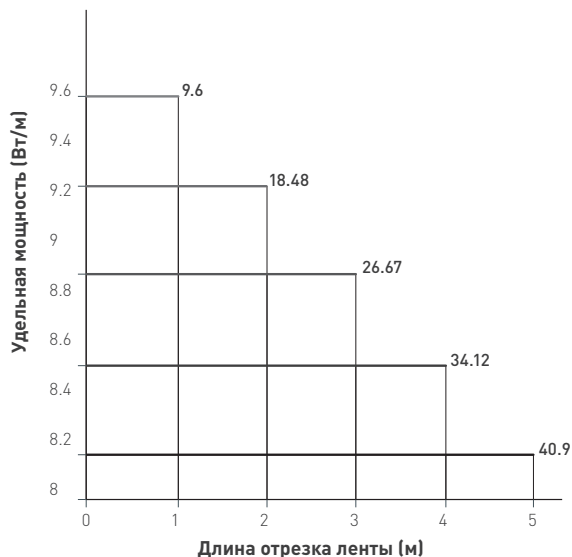

Зависимость удельной мощности ленты от напряжения питания*

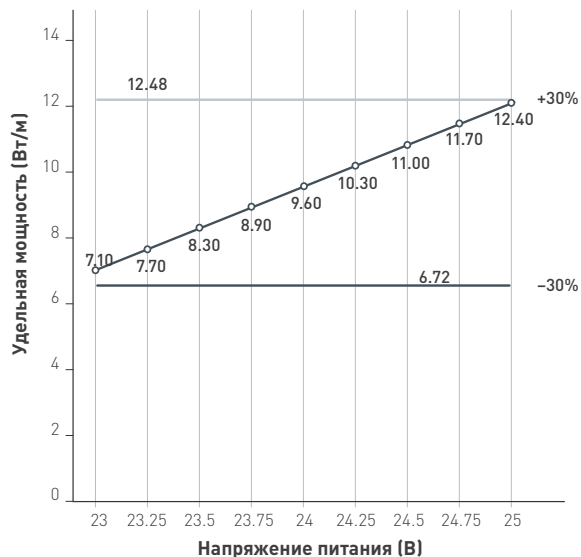

* Удельная мощность ленты снижается при увеличении длины подключаемого отрезка из-за падения напряжения по длине ленты.

Отрезок (м)	5	4	3	2	1
Удельная мощность [Вт/м]	8.18	8.53	8.89	9.24	9.6
Полная мощность [Вт]	40.9	34.12	26.67	18.48	9.6

Указаны предельные границы допустимого отклонения питания ленты.

	Удельная мощность (Вт/м)
	Верхний предел <30%
	Нижний предел >-30%

* Потребляемая мощность ленты, приведенная к 1 метру.

ВЫБОР ТРЕБУЕМОГО СЕЧЕНИЯ КАБЕЛЯ С МЕДНЫМИ ЖИЛАМИ ДЛЯ СВЕТОДИОДНОЙ ЛЕНТЫ

Длина ленты	Мощность ленты	Тип кабеля / Максимально допустимый ток для кабеля по ПУЭ						
		2×0.5 мм ² Макс. 8 А	2×0.75 мм ² Макс. 12 А	2×1.5 мм ² Макс. 18 А	2×2.5 мм ² Макс. 25 А	2×4 мм ² Макс. 32 А	2×6 мм ² Макс. 40 А	2×10 мм ² Макс. 55 А
1 м	9.6 Вт	17 м	26 м	52 м	86 м	138 м	208 м	347 м
2 м	19.2 Вт	8 м	13 м	26 м	43 м	69 м	104 м	173 м
5 м	48 Вт	2 м	5 м	10 м	17 м	27 м	41 м	69 м
10 м	96 Вт	1 м	2 м	5 м	8 м	13 м	20 м	34 м
20 м	192 м	—	1 м	2 м	4 м	6 м	10 м	17 м
50 м	480 м	—	—	—	1 м	1 м	2 м	2 м



Выбирайте наибольшее сечение кабеля в соответствии с таблицей. Сравните допустимый ток выбранного кабеля и максимальный выходной ток источника питания. Если ток источника питания выше, чем допустимый ток кабеля, требуется обязательная установка предохранителя на входе кабеля, во избежание возгорания при возможном коротком замыкании.

СВЕТОДИОДНЫЕ ЛЕНТЫ

Серия MICROLED-M420-8mm 24V 9.6 W/m



CRI > 90



24 В



9.6 Вт/м



420 LED



ОБЯЗАТЕЛЬНЫЕ ТРЕБОВАНИЯ И РЕКОМЕНДАЦИИ ПО ЭКСПЛУАТАЦИИ

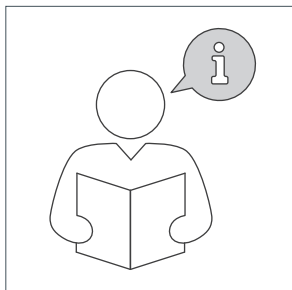

Ознакомьтесь
с инструкцией

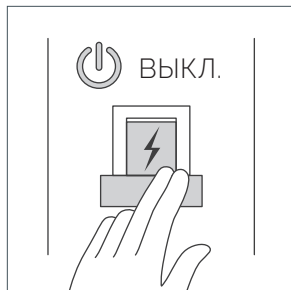

Отключите питание

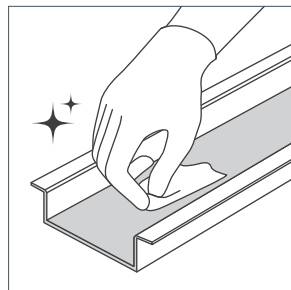

Обезжирьте поверхность

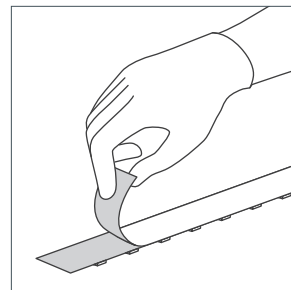

Снимите защитную
пленку

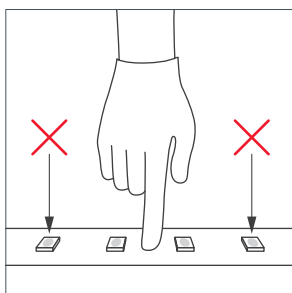

Не давите
на светодиоды

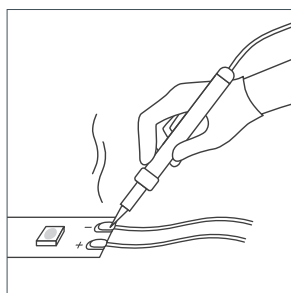

Рекомендуется пайка
для надежности
соединения

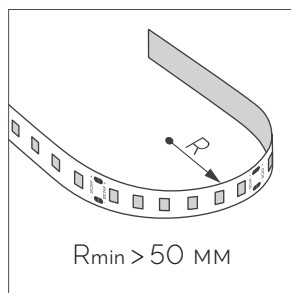

Допустимые направления
и минимальный радиус
изгиба ленты

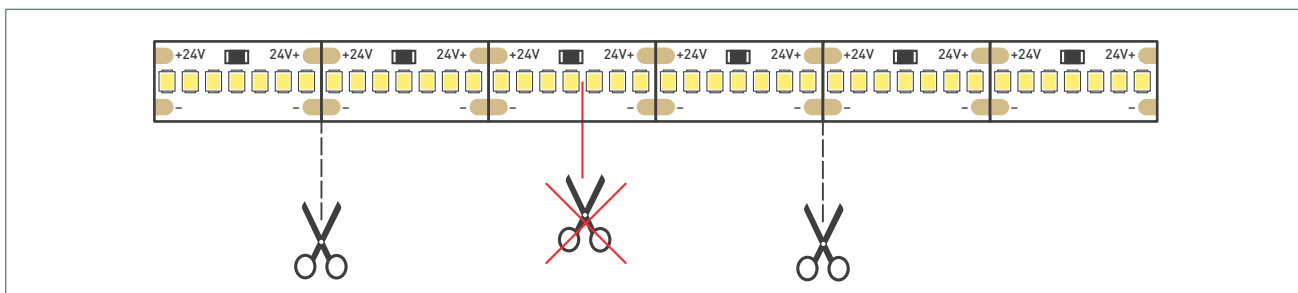

ВНИМАНИЕ! Резка ленты допускается только в обозначенных местах.

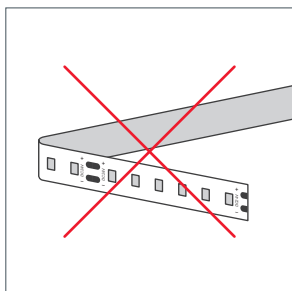

Не сгибать
под острыми углами

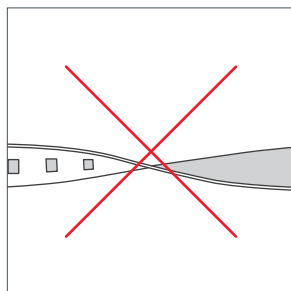

Не скручивать

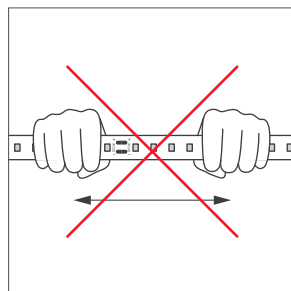

Не растягивать

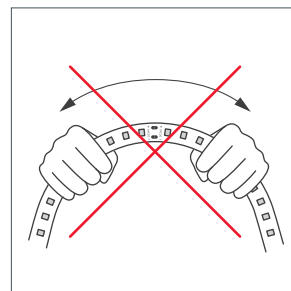

Не сгибать

СВЕТОДИОДНЫЕ ЛЕНТЫ

Серия MICROLED-M420-8mm 24V 9.6 W/m



CRI > 90



24 В



9.6 Вт/м



420 LED



ПОДКЛЮЧЕНИЕ СВЕТОДИОДНОЙ ЛЕНТЫ



Отрезок светодиодной ленты.

Формула расчета мощности блока питания

$$P_{\text{БП}} = P \times L + P_3$$

$P_{\text{БП}}$ — мощность блока питания (Вт)

L — длина ленты (м)

P — мощность 1 м ленты (Вт)

P_3 — запас мощности >20% (Вт)

Схема подключения светодиодных лент

Подключение одной светодиодной ленты с одной стороны.

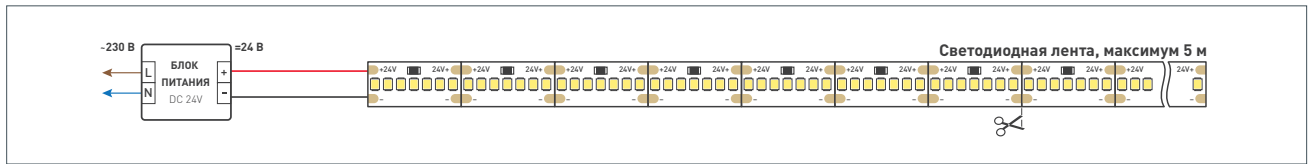

Подключение двух светодиодных лент с одной стороны.

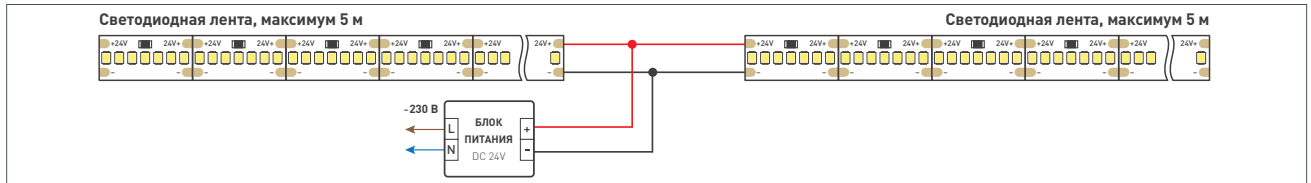

Подключение более двух светодиодных лент с одной стороны.

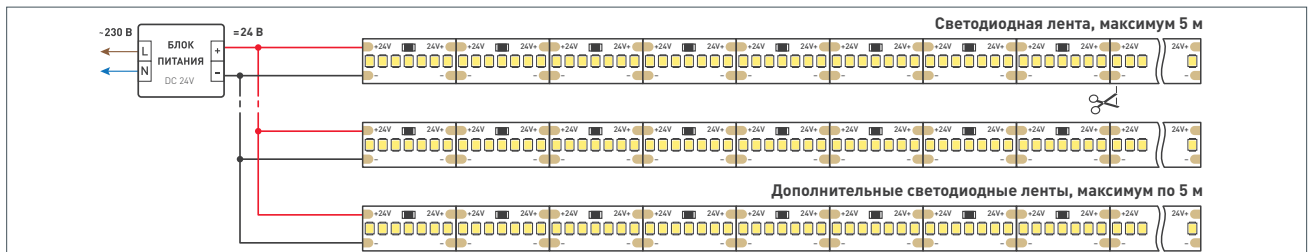

Подключение более двух светодиодных лент с двух сторон.

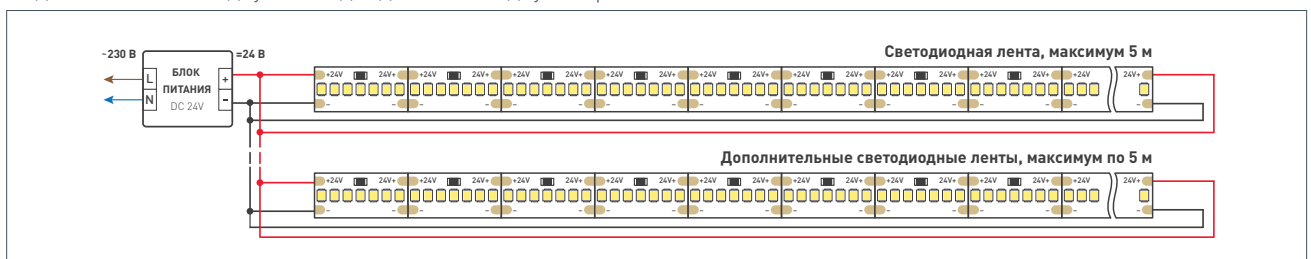

СВЕТОДИОДНЫЕ ЛЕНТЫ

Серия MICROLED-M420-8mm 24V 9.6 W/m



CRI > 90



24 В



9.6 Вт/м



420 LED



СОПУТСТВУЮЩИЕ ТОВАРЫ

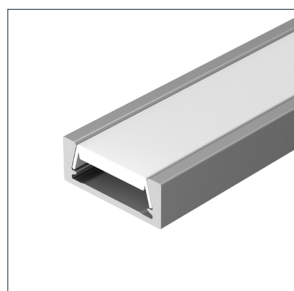

044541 | Профиль
MIC-M-2000 ANOD

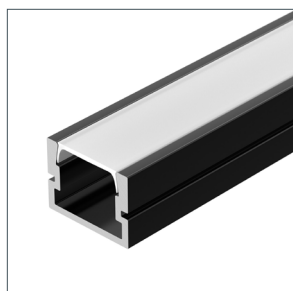

035027 | Профиль
PDS-SM-2000 ANOD BLACK

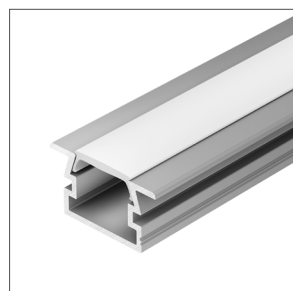

038687 | Профиль
PDS-FS-2000 ANOD

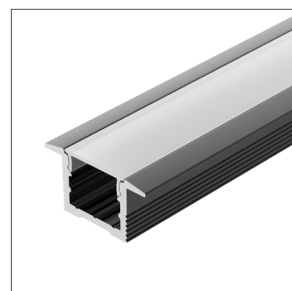

037114 | Профиль
SL-SLIM-H13M-F25-2000
BLACK



037116 | Профиль
SL-KANT-H16-2000 BLACK

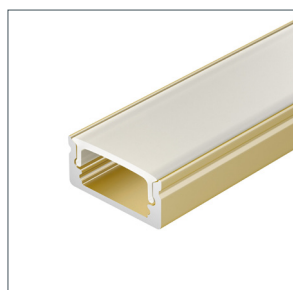

039987 | Профиль
LINE-1708-2000 ANOD
GOLD

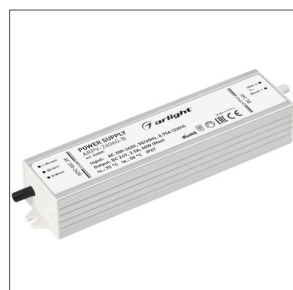

020005 | Блок питания
ARPV-24060-B
(24V, 2.5A, 60W)



022193 | Блок питания
ARPV-24060-SLIM-B
(24V, 2.5A, 60W)



025027(1) | Блок питания
ARPV-24060-SLIM-D
(24V, 2.5A, 60W)



023553(1) | Блок питания
ARPV-24060-SLIM-PFC-B
(24V, 2.5A, 60W)



010992 | Блок питания
ARPV-LV24060
(24V, 2.5A, 60W)



026153 | Блок питания
ARS-60-24 (24V, 2.5A, 60W)



023475 | Пульт
SMART-R24-DIM Black
(4 зоны, 2.4G)



026410 | Пульт
SMART-R38-DIM
(1 зона, 2.4G)



027102 | Панель
Rotary SMART-P28-DIM
Black (12-24V, 2.4G)



034780 | Панель
SMART-P6-DIM-G-IN Black
(12-24V, 4x3A, Sens, 2.4G)

СВЕТОДИОДНЫЕ ЛЕНТЫ

Серия MICROLED-M420-8mm 24V 9.6 W/m



CRI > 90



24 В



9.6 Вт/м



420 LED



СОПУТСТВУЮЩИЕ ТОВАРЫ

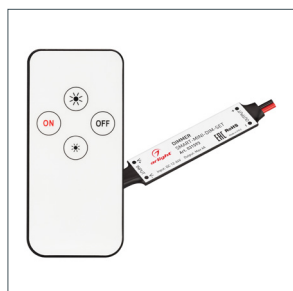

031593 | Диммер
SMART-MINI-DIM-SET
(12-24V, 1x4A, ПДУ 4кн, IR)



021316 | Диммер
VT-S08-1x25A (12-24V, ПДУ
Стик 12кн, RF)

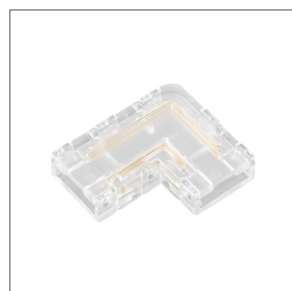

**047195 |
Коннектор угловой**
FIX-MONO-8mm-2pin-ST5

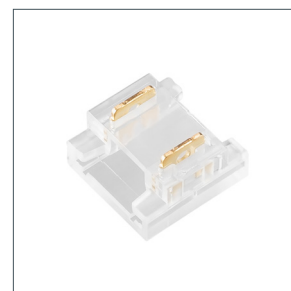

047187 | Коннектор
FIX-MONO-8mm-2pin-ST5



047188 | Коннектор
FIX-MONO-8mm-2pin-STW

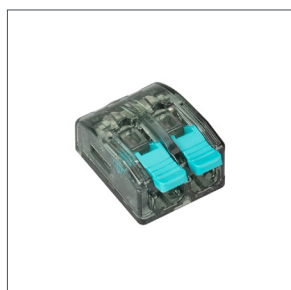

**043971 |
Клемма-коннектор**
ARL-CLT-2WS4-32A



**044015 |
Клемма-коннектор**
ARL-CLT-3WS4-32A



**044018 |
Клемма-коннектор**
ARL-CLT-5WS4-32A

СВЕТОДИОДНЫЕ ЛЕНТЫ

Серия MICROLED-M420-8mm 24V 9.6 W/m



CRI > 90



24 В



9.6 Вт/м



420 LED



УПАКОВКА

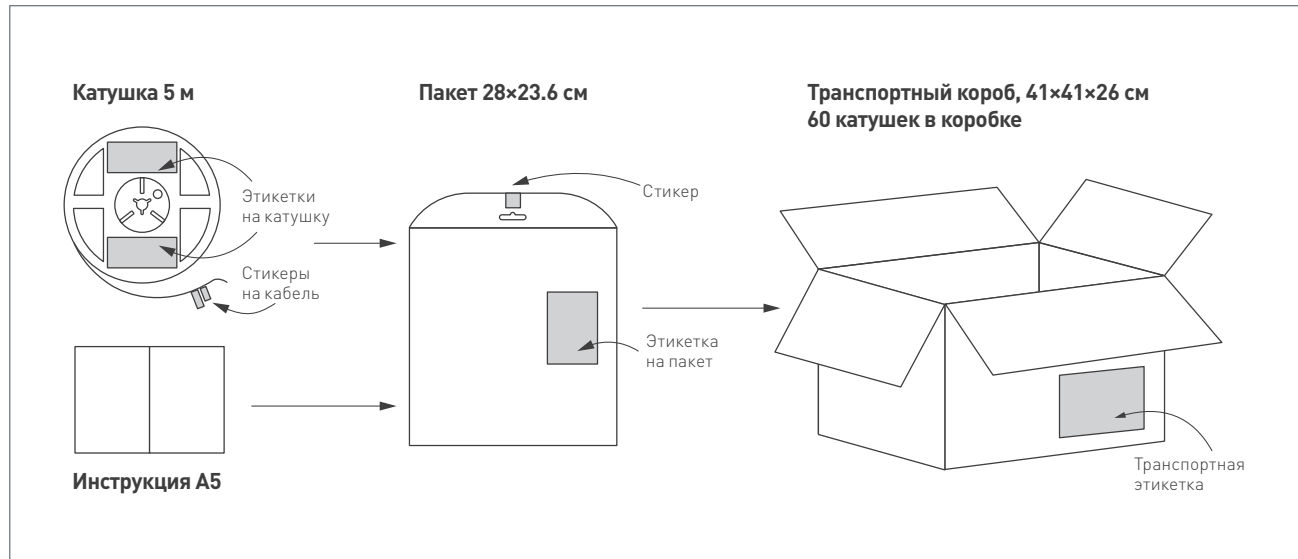
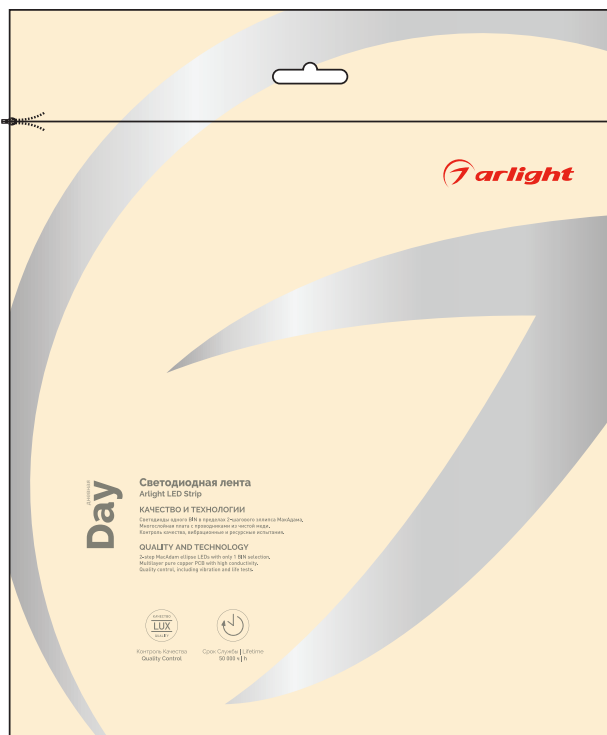

Упаковка, катушка		5 м
Вес упаковки		152 г
Вес транспортной коробки		9 кг